



Móveis para Papelaria

DESDE 1997

# CATÁLOGO





07/2025



@mpinstalacoes  
[www.mppapeleiras.com.br](http://www.mppapeleiras.com.br)

# SOBRE NÓS

MP

Móveis para Papelaria



Há mais de duas décadas, a MP Papeleiras transforma o mercado de papelarias em todo o Brasil com soluções que vão muito além do mobiliário. A marca nasceu com o propósito de reinventar a forma de expor, organizar e valorizar os produtos dentro do ponto de venda, unindo design inteligente, funcionalidade e estratégia. Desde o início, a MP foi pioneira no desenvolvimento de móveis criados exclusivamente para o universo da papelaria.

Com fábrica própria, equipe altamente especializada e um portfólio de criações originais que seguem inigualáveis no mercado, a marca consolidou seu nome como referência nacional em inovação e qualidade, com presença em todos os estados brasileiros. Cada projeto é desenhado sob medida da idéia à instalação para atender desde lojas compactas até grandes redes, otimizando espaços, facilitando o auto atendimento e elevando a experiência de compra a um novo patamar. Os móveis da MP são projetados para otimizar a exposição de produtos, favorecer o auto atendimento, melhorar o fluxo dentro da loja e ampliar o tempo de permanência do cliente no ponto de venda, fatores que impactam diretamente no aumento das vendas e na eficiência operacional.

A MP Papeleiras, hoje, é um nome que carrega confiança, originalidade e trajetória. Um parceiro estratégico para papelarias que desejam crescer com estrutura sólida, visão de futuro e diferenciação verdadeira.



# ÍNDICE DE EXPOSITORES

Aviamentos	Pág 05
Balcões	Pág 07
Cadernos & Agendas	Pág 12
Caneteiros & Miudezas	Pág 15
Cartões de Expressões Sociais	Pág 24
Contact & Fitas	Pág 25
Envelopes	Pág 27
Estantes	Pág 28
E.V.A	Pág 31
Gôndolas	Pág 32
Isopor	Pág 36
Livros & Revistas	Pág 37
Papel A4 & Impressos	Pág 38
Papeleiras	Pág 39
Plástico Bolhas	Pág 41
Saco Metalizado & Fitas	Pág 42
Sombrinhas	Pág 43
Tablados	Pág 44
Telas & Quadros	Pág 44
Tintas & Pincéis	Pág 45
TNT	Pág 46
Vitrines	Pág 49

**K8001**

## ESTANTE PARA AVIAMENTOS

27 gavetas para botões e miudezas em geral  
24 Suportes para fitas  
08 Prateleiras para fitas

Material: MDF

Dimensões: 1,80 x 0,50 x 2,00 m (CxPxA)



**K8001-A**

## ESTANTE PARA AVIAMENTOS

20 gavetas subdivididas para botões e miudezas em geral  
18 Suportes para fitas

Material: MDF

Dimensões: 1,14 x 0,40 x 2,00 m (CxPxA)



**K8002**

## BALCÃO PARA AVIAMENTOS

12 gavetas subdivididas para botões e miudezas em geral;  
Tampo e frente em vidro temperado;

Material: MDF & Vidro

Dimensões: 1,14 x 0,50 x 1,00 m (CxPxA)

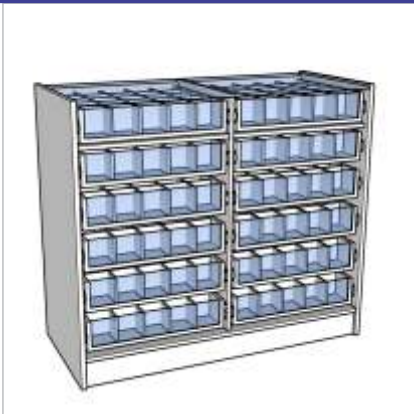

**K8004**

## EXPOSITOR DE BOTÕES

27 prateleiras subdivididas para botões;  
02 prateleiras superiores retas;

Material: MDF

Dimensões: 0,90 x 0,50 x 2,00 m (CxPxA)



O padrão para todos os móveis são em sua integralidade, na cor Branca. Para qualquer alteração, verificar com o Setor Comercial

K8005



## EXPOSITOR DE FITAS

18 Prateleiras inclinadas para fitas

Material: MDF

Dimensões: 0,90 x 0,50 x 2,00 m (CxPxAl)

K8006



## ESTANTE PARA AVIAMENTOS E MIUDEZAS

20 gavetas subdivididas

28 espaços fixos

Material: MDF

Dimensões: 1,14 x 0,40 x 2,00 m (CxPxAl)

K8007



## EXPOSITOR DE FITAS CENTRAL

38 Suportes para fitas

24 Espaços laterais para fitas

04 Rodízios para manuseio

Material: MDF

Dimensões: 1,00 x 0,45 x 1,90 m (CxPxAl)

*Projetamos sua papelaria,  
e montamos em todo o Brasil!*

B301

**BALCÃO CAIXA PLUS 0,90 m**

02 Prateleiras  
02 Gavetas  
Espaço para CPU

Material: MDF

Dimensões: 0,90 x 0,50 x 1,00 m (CxPxA)



B302

**BALCÃO CAIXA DE 1,20 m**

02 Prateleiras  
02 Gavetas  
Espaço para CPU  
Gaveta metálica porta notas com tranca

Material: MDF

Dimensões: 1,20 x 0,50 x 1,00 m (CxPxA)



B303

**BALCÃO VITRINE COM PRATELEIRAS REGULÁVEIS**

03 prateleiras em vidro temperado reguláveis  
Frente e tampo em vidro temperado

Material: MDF &amp; Vidro

Dimensões: 1,20 x 0,50 x 1,00 m (CxPxA)

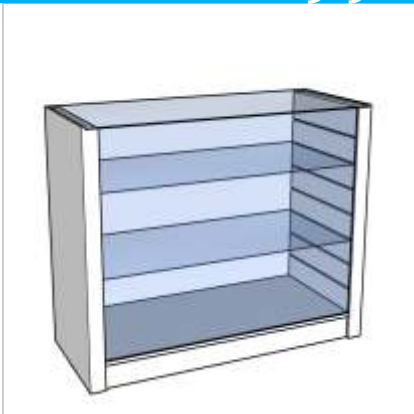

B304

**BALCÃO VITRINE EM ÂNGULO**

02 Prateleiras em vidro temperado de 8mm  
Tampo em MDF  
Frente em vidro temperado

Material: MDF &amp; Vidro

Dimensões: 1,20 x 0,50 x 1,00 m (CxPxA)



O padrão para todos os móveis são em sua integralidade, na cor Branca. Para qualquer alteração, verificar com o Setor Comercial

B305

**BALCÃO PARA COMPUTADOR**

01 Prateleira  
Espaço para CPU  
Gaveta para teclado

Material: MDF  
Dimensões: 0,60 x 0,50 x 1,00 m (CxPxA)

B306

**BALCÃO TAMPO MDF**

02 Prateleiras em vidro  
02 Gavetas

Material: MDF & Vidro  
Dimensões: 1,20 x 0,50 x 1,00 m (CxPxA)

B307

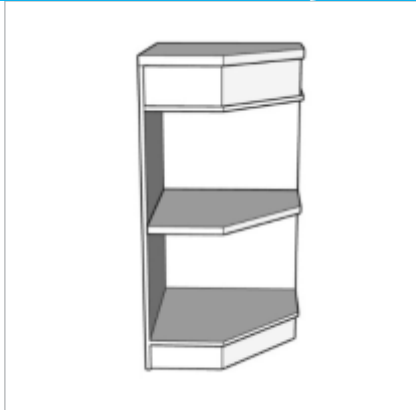
**BALCÃO CANTONEIRA**

1 Prateleira + base

Material: MDF  
Dimensões: 0,50 x 0,50 x 1,00 m (CxPxA)

B308

**BALCÃO VITRINE**

02 Prateleiras em vidro temperado  
02 Gavetas subdivididas  
Frente e tampo em vidro temperado

Material: MDF & Vidro  
Dimensões: 1,20 x 0,50 x 1,00 m (CxPxA)

O padrão para todos os móveis são em sua integralidade, na cor Branca. Para qualquer alteração, verificar com o Setor Comercial

B309

**BALCÃO CAIXA DE 0,90 m**

- 01 Prateleira
- 01 Gaveta metálica para notas com tranca
- 01 Gaveta em MDF
- Espaço para CPU

Material: MDF

Dimensões: 0,90 x 0,50 x 1,00 m (CxPxA)



B310

**BALCÃO CAIXA VITRINE**

- 03 Prateleiras em vidro reguláveis
- 01 Prateleira em MDF
- 01 Gaveta metálica porta notas com tranca
- Frente e tampo em vidro temperado

Material: MDF &amp; Vidro

Dimensões: 1,20 x 0,50 x 1,00 m (CxPxA)



B311

**MÓDULO PARA MÁQUINA DE XEROX**

- 01 Prateleira
- Tampo em MDF

Material: MDF

Dimensões: 0,60 x 0,60 x 0,60 m (CxPxA)



B312

**BALCÃO PARA SAQUINHOS METALIZADOS**

- 10 Gavetas para saquinhos metalizados
- Tampo em MDF

Material: MDF

Dimensões: 1,00 x 0,50 x 1,00 m (CxPxA)

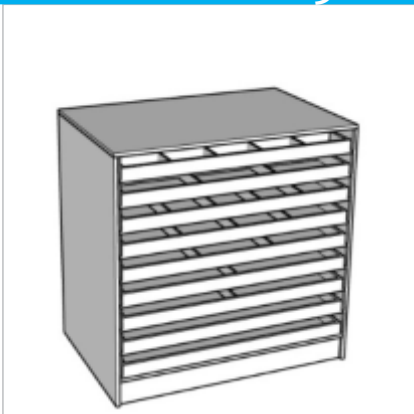

O padrão para todos os móveis são em sua integralidade, na cor Branca. Para qualquer alteração, verificar com o Setor Comercial

B313

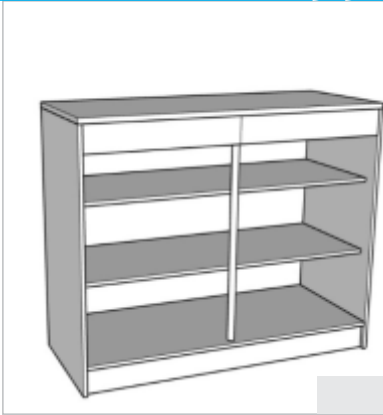

## BALCÃO DE ATENDIMENTO COM GAVETAS

02 Prateleiras  
02 Gavetas

Material: MDF

Dimensões: 1,20 x 0,50 x 1,00 m (CxPxA)

B314



## BALCÃO DE ATENDIMENTO COM NICHOS

09 Nichos

Material: MDF

Dimensões: 1,20 x 0,50 x 1,00 m (CxPxA)

B315

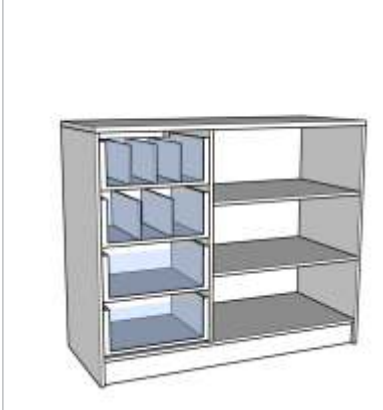

## BALCÃO PARA ENCADERNAÇÃO

02 Prateleiras  
04 Gavetas subdivididas para espirais

Material: MDF

Dimensões: 1,20 x 0,50 x 1,00 m (CxPxA)

B316



## BALCÃO DE APOIO DE ENCADERNAÇÃO

06 Nichos

Material: MDF

Dimensões: 1,20 x 0,50 x 1,00 m (CxPxA)

O padrão para todos os móveis são em sua integralidade, na cor Branca. Para qualquer alteração, verificar com o Setor Comercial

B317

**BALCÃO CAIXA COM BALEIRO**

- 01 Gaveta em MDF
- 01 Gaveta metálica porta notas com tranca
- 20 Nichos para balas
- 1 Prateleira interna

Material: MDF &amp; Vidro

Dimensões: 0,90 x 0,60 x 1,00 m (CxPxA)



B318

**BALCÃO CAIXA CHECKOUT**

- 02 Prateleiras
- 01 Gaveta em MDF
- 01 Gaveta metálica porta notas com tranca
- Espaço para sacolas
- Espaço para CPU e Nobreak

Material: MDF

Dimensões: 0,70/1,80/0,70 x 0,50 x 1,00 m (CxPxA)



B319

**BALCÃO EM VIDRO**

- 06 Prateleiras reguláveis em vidro
- Tampo em vidro temperado

Material: MDF &amp; Vidro

Dimensões: 1,06 x 0,50 x 1,00 m (CxPxA)



B319A

**BALCÃO DE APOIO DE ENCADERNAÇÃO**

- 09 Prateleiras reguláveis
- Tampo em vidro temperado

Material: MDF &amp; Vidro

Dimensões: 1,60 x 0,50 x 1,00 m (CxPxA)



O padrão para todos os móveis são em sua integralidade, na cor Branca. Para qualquer alteração, verificar com o Setor Comercial

B320



## BALCÃO CANETEIRO FRONTAL

48 Nichos para canetas  
02 Gavetas com 20 espaços no total para miudezas  
Tampo em vidro temperado  
02 Prateleiras internas

Material: MDF & Vidro

Dimensões: 1,20 x 0,50 x 1,00 m (CxPxA)

C109



## CANETEIRO VITRINE EM BALCÃO

45 Nichos para canetas, lápis e lapiseiras (gaveta)  
02 Nichos inferiores  
Frente e tampo em vidro temperado

Material: MDF & Vidro

Dimensões: 0,95 x 0,50 x 1,00 m (CxPxA)

E702



## ESTANTE PARA CADERNOS

04 Prateleiras inclinadas  
30 capas expostas  
220 cadernos tipo universitário 96 folhas  
(capacidade total)

**ACRÉSCIMO:**  
• Iluminação

Material: MDF

Dimensões: 1,35 x 0,40 x 2,00 m (CxPxA)

G510



## GÔNDOLA COM PRATELEIRAS INCLINADAS PARA CADERNOS

06 Prateleiras inclinadas  
48 capas expostas  
840 cadernos universitários 96 folhas  
(capacidade total)  
04 Rodízios para manuseio

Material: MDF

Dimensões: 1,35 x 0,68 x 1,30m (CxPxA)

G510A

## GÔNDOLA HÉLICE PARA CADERNOS

16 Prateleiras para cadernos  
 32 Capas expostas  
 480 cadernos universitários 96 folhas  
 (capacidade total)  
 04 Rodízios para manuseio

Material: MDF

Dimensões: 0,78 x 0,78 x 1,50 m (CxPxA)



G512

## EXPOSITOR PILHAS E PILHAS PARA CADERNOS

02 Prateleiras superiores inclinadas  
 10 Divisões para pacotes de cadernos  
 04 Rodízios para manuseio

Material: MDF

Dimensões: 1,43 x 0,60 x 1,30 m (CxPxA)



G506

## GÔNDOLA PARA AGENDAS

08 Prateleiras inclinadas  
 04 Rodízios para manuseio

Material: MDF

Dimensões: 0,90 x 0,60 x 1,30 m (CxPxA)



CA 001

## EXPOSITOR MARGARIDA PARA AGENDAS & LIVROS INFANTIS

30 capas expostas  
 04 Rodízios para manuseio

Material: MDF

Dimensões: 0,75 x 1,56 m (DxA)



O padrão para todos os móveis são em sua integralidade, na cor Branca. Para qualquer alteração, verificar com o Setor Comercial

CA 002



## EXPOSITOR PINHEIRO GIRATÓRIO PARA CADERNOS

Ajuste para quantidade de cadernos  
 28 Capas expostas  
 394 Cadernos universitário 96 folhas  
 (capacidade total)  
 Sistema giratório manual  
 04 Rodízios para manuseio

Material: MDF  
 Dimensões: 1,00 x 1,65 m (DxA)

CA 003



## EXPOSITOR PINHEIRO COM ILUMINAÇÃO PARA CADERNOS ESPECIAIS

Ajuste para quantidade de cadernos  
 56 capas expostas  
 Topo giratório com controle remoto  
 Com iluminação  
 04 Rodízios para manuseio

Material: MDF  
 Dimensões: 1,00 x 1,65 m (DxA)

CA 004



## EXPOSITOR SUPREMO PARA CADERNOS ESPECIAIS

68 Capas expostas  
 Ajuste para quantidade de cadernos  
 Com iluminação  
 04 Rodízios para manuseio

Material: MDF  
 Dimensões: 1,55 x 0,80 x 1,45 m (CxPxA)

*Tem coisas que só a  
 MP cria pra você!*

C101

**CENTRAL PARA CANETAS**

114 Nichos para canetas, lápis e lapiseiras  
60 Nichos para miudezas em geral  
04 Rodízios

**ACRÉSCIMO:**

- Iluminação

Material: MDF &amp; Vidro

Dimensões: 1,12 x 0,70 x 1,36 m (CxPxA)

C102

**CENTRAL PARA CANETAS**

204 Nichos para canetas, lápis e lapiseiras  
96 Nichos para miudezas em geral  
08 Rodízios

**ACRÉSCIMO:**

- Iluminação

Material: MDF &amp; Vidro

Dimensões: 1,96 x 0,90 x 1,375 m (CxPxA)

C103

**CANETEIRO 0,65 m**

64 Nichos para canetas e lápis  
01 Gaveta inferior

**ACRÉSCIMO:**

- Iluminação

Material: MDF &amp; Vidro

Dimensões: 0,65 x 0,40 x 2,00 m (CxPxA)

C104

**CANETEIRO 3 NÍVEIS**

144 Nichos  
02 Nichos inferiores

**ACRÉSCIMO:**

- Iluminação

Material: MDF &amp; Vidro

Dimensões: 0,88 x 0,40 x 2,00 m (CxPxA)

O padrão para todos os móveis são em sua integralidade, na cor Branca. Para qualquer alteração, verificar com o Setor Comercial

C105



## CANETEIRO MASTER

88 Nichos para canetas, lápis e lapiseiras  
02 Nichos inferiores

ACRÉSCIMO:

- Iluminação

Material: MDF & Vidro

Dimensões: 0,90 x 0,40 x 2,00 m (CxPxA)

C106



## CANETEIRO

96 Nichos para canetas, lápis e lapiseiras  
01 Gaveta inferior

Material: MDF & Vidro

Dimensões: 0,90 x 0,45 x 1,90 m (CxPxA)

C107



## CANETEIRO

60 Nichos para canetas, lápis ou lapiseiras  
01 Gaveta inferior  
04 Rodízios

Material: MDF & Vidro

Dimensões: 0,90 x 0,45 x 1,20 m (CxPxA)

C107A



## CANETEIRO

114 Nichos para canetas, lápis ou lapiseiras  
03 Gavetas para estoque

Material: MDF & Vidro

Dimensões: 1,60 x 0,50 x 1,45 m (CxPxA)

O padrão para todos os móveis são em sua integralidade, na cor Branca. Para qualquer alteração, verificar com o Setor Comercial

C108

**CANETEIRO SEXTAVADO**

168 Nichos para canetas, lápis e lapiseiras  
02 Gavetas para estoque  
06 Rodízios

**ACRÉSCIMO:**

- Iluminação

Material: MDF & Vidro

Dimensões: 1,20 x 1,20 x 1,60 m (CxPxA)

C116A

**CANETEIRO CUBO CENTRAL GIRATÓRIO**

120 Nichos para canetas, lápis e lapiseiras (gaveta)  
02 Gavetas para estoque  
Sistema giratório manual

Material: MDF & Vidro

Dimensões: 0,75 x 0,75 x 1,60 m (CxPxA)

C110

**CANETEIRO DE BALCÃO**

21 Nichos para canetas, lápis ou lapiseiras (7x7cm)

Material: MDF & Vidro

Dimensões: 0,43 x 0,23 x 0,50 m (CxPxA)

C110B

**CANETEIRO DE BALCÃO**

33 Nichos para canetas, lápis ou lapiseiras

Material: MDF & Vidro

Dimensões: 0,63 x 0,23 x 0,50 m (CxPxA)

O padrão para todos os móveis são em sua integralidade, na cor Branca. Para qualquer alteração, verificar com o Setor Comercial

C111



## ESTANTE PARA MIUDEZAS

42 Nichos para miudezas em geral  
02 Nichos inferiores

**ACRÉSCIMO:**

- Iluminação

Material: MDF & Vidro

Dimensões: 0,90 x 0,40 x 2,00 m (CxPxA)

C112



## CANETEIRO MINEIRÃO PARA BALCÃO

45 Nichos para canetas, lápis e lapiseiras  
Sistema Giratório manual

Material: MDF & Vidro

Dimensões: 0,50 x 0,45 m (DxA)

C112A



## CANETEIRO MINEIRINHO PARA BALCÃO

25 Nichos para canetas, lápis e lapiseiras  
Sistema giratório manual

Material: MDF & Vidro

Dimensões: 0,38 x 0,35 m (DxA)

C112B



## CANETEIRO SLIM PARA BALCÃO

10 Nichos para canetas, lápis ou lapiseiras  
Sistema giratório manual

Material: MDF & Vidro

Dimensões: 0,24 x 0,20 m (DxA)

O padrão para todos os móveis são em sua integralidade, na cor Branca. Para qualquer alteração, verificar com o Setor Comercial

C113

**MIUDEZAS DE BALCÃO**

18 Nichos para miudezas



Material: MDF &amp; Vidro

Dimensões: 0,50 x 0,50 x 0,45 m (CxPxA)

C114

**EXPOSITOR DE CANETAS E MIUDEZAS**

44 Nichos para canetas, lápis e lapiseiras

21 Nichos para miudezas

02 Nichos inferiores

**ACRÉSCIMO:**

- Iluminação

Material: MDF &amp; Vidro

Dimensões: 0,90 x 0,40 x 2,00 m (CxPxA)

C115

**EXPOSITOR DE MIUDEZA 0,65 M**

24 Nichos para miudezas em geral

01 Nicho inferior

**ACRÉSCIMO:**

- Iluminação

Material: MDF &amp; Vidro

Dimensões: 0,65 x 0,40 x 2,00 m (CxPxA)

C116

**EXPOSITOR DE CANETAS E MIUDEZAS**

32 Nichos para canetas, lápis ou lapiseiras

12 Nichos para miudezas

01 Nicho inferior

**ACRÉSCIMO:**

- Iluminação

Material: MDF &amp; Vidro

Dimensões: 0,65 x 0,40 x 2,00 m (CxPxA)

O padrão para todos os móveis são em sua integralidade, na cor Branca. Para qualquer alteração, verificar com o Setor Comercial

C117



## MIUDEZAS CENTRAL

28 Nichos para miudezas  
01 Gaveta  
04 Rodízios

Material: MDF & Vidro

Dimensões: 0,90 x 0,45 x 1,20 m (CxPxA)

C119



## MIUDEZAS / BALEIRO MINI-SEXTAVADO

18 Nichos para miudezas ou balas  
Sistema giratório manual

Material: MDF & Vidro

Dimensões: 0,55 x 0,55 x 0,45 m (CxPxA)

C122

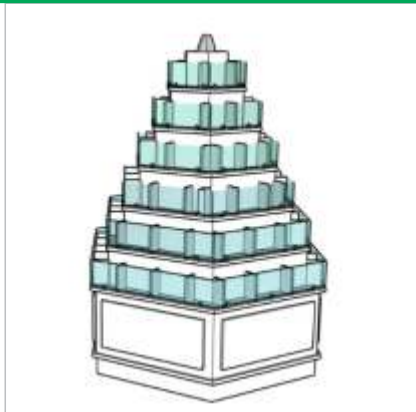

## SEXTAVADO PARA MIUDEZAS

84 Nichos para miudezas em geral  
02 Gavetas para estoque  
06 Rodízios

### ACRÉSCIMO:

- Iluminação

Material: MDF & Vidro

Dimensões: 1,20 x 1,20 x 1,60 m (CxPxA)

C123



## CENTRAL PARA CANETAS E MIUDEZAS

144 Nichos para canetas, lápis ou lapiseiras  
72 Nichos para miudezas  
06 Rodízios

### ACRÉSCIMOS:

- Laterais canaletas + 8 Prateleiras
- Iluminação

Material: MDF & Vidro

Dimensões: 1,38 x 0,66 x 1,50 m (CxPxA)

O padrão para todos os móveis são em sua integralidade, na cor Branca. Para qualquer alteração, verificar com o Setor Comercial

C124

**CANETEIRO & MIUDEZAS 3 NÍVEIS**

88 Nichos para canetas, lápis ou lapiseiras  
 18 Nichos para miudezas  
 02 Nichos inferiores

**ACRÉSCIMO:**

- Iluminação

Material: MDF & Vidro

Dimensões: 0,88 x 0,40 x 2,00 m (CxPxA)



C125

**CANETEIRO & MIUDEZAS**

36 Nichos para canetas, lápis ou lapiseiras  
 14 Nichos para miudezas  
 01 Gaveta  
 04 Rodízios

Material: MDF & Vidro

Dimensões: 0,90 x 0,45 x 1,20 m (CxPxA)



C126

**CANETEIRO CAVALETE**

100 Nichos para canetas, lápis ou lapiseiras  
 Canaletado nas pontas  
 08 Prateleiras

Material: MDF & Vidro

Dimensões: 0,88 x 0,94 x 1,38 m (CxPxA)



C127

**MISTO 2 NÍVEIS COM GAVETAS**

88 Nichos para canetas, lápis ou lapiseiras  
 48 Nichos para miudezas  
 02 Gavetas inferiores

**ACRÉSCIMO:**

- Iluminação

Material: MDF & Vidro

Dimensões: 0,88 x 0,40 x 2,00 m (CxPxA)



O padrão para todos os móveis são em sua integralidade, na cor Branca. Para qualquer alteração, verificar com o Setor Comercial

C128



## CANETEIRO CASA

64 Nichos para canetas, lápis e lapiseiras  
30 Nichos para miudezas  
50 Ganchos

Material: MDF & Vidro

Dimensões: 0,66 x 0,73 x 1,36 m (CxPxA)

C130



## CANETEIRO CASTELO

108 Nichos para canetas, lápis ou lapiseiras  
88 Nichos para miudezas em geral  
02 Gavetas

ACRÉSCIMO:

• Iluminação

Material: MDF & Vidro

Dimensões: 1,08 x 1,08 x 1,65 m (CxPxA)

C131



## CANETEIRO CASTELINHO

64 Nichos para canetas, lápis e lapiseiras  
30 Nichos para miudezas  
30 Ganchos

Material: MDF & Vidro

Dimensões: 0,70 x 0,70 x 1,37 m (CxPxA)

C132



## EXPOSITOR MIUDEZAS COM GAVETAS

80 Nichos para miudezas  
02 Gavetas inferiores

ACRÉSCIMO:

• Iluminação

Material: MDF & Vidro

Dimensões: 0,90 x 0,40 x 2,00 m (CxPxA)

O padrão para todos os móveis são em sua integralidade, na cor Branca. Para qualquer alteração, verificar com o Setor Comercial

C112C



## CANETEIRO MINEIRO

35 Nichos para canetas, lápis e lapiseiras  
Sistema giratório manual

Material: MDF & Vidro  
Dimensões: 0,55 x 0,35 m (DxA)

C134



## CANETEIRO CENTRAL LEQUE

120 Nichos para canetas, lápis ou lapiseiras  
02 Gavetas para estoque  
Sistema giratório manual  
04 Rodízios para manuseio

Material: MDF & Vidro  
Dimensões: 0,80 x 0,80 x 1,415 m (CxPxA)

C135



## CANETEIRO CENTRAL REDONDO

72 Nichos para canetas, lápis e lapiseiras  
49 Nichos para miudezas  
04 Rodízios para manuseio  
Sistema giratório manual da parte superior  
Iluminação na parte inferior

Material: MDF & Vidro  
Dimensões: 1,00 x 1,55 m (DxA)

C129



## CANETEIRO CASINHA

48 Nichos para canetas, lápis e lapiseiras  
30 Nichos para miudezas  
04 Rodízios para manuseio  
Painel canaletado com 6 prateleiras laterais  
Iluminação na parte dos caneteiros

Material: MDF & Vidro  
Dimensões: 1,00 x 1,55 m (CxPxA)

O padrão para todos os móveis são em sua integralidade, na cor Branca. Para qualquer alteração, verificar com o Setor Comercial

R2001



## EXPOSITOR DE CARTÕES 2 NÍVEIS

12 Espaços para exposições de cartões  
02 Nichos inferiores

ACRÉSCIMO:

- Iluminação

Material: MDF & Vidro

Dimensões: 0,90 x 0,40 x 2,00 m (CxPxA)

R2002



## EXPOSITOR DE CARTÕES

07 Espaços para exposições de cartões  
01 Nicho inferior

ACRÉSCIMO:

- Iluminação

Material: MDF & Vidro

Dimensões: 0,65 x 0,20 x 2,00 m (CxPxA)

R2003



## GÔNDOLA PARA CARTÕES

16 Espaços para exposições de cartões  
01 Gaveta para estoque  
04 Rodízios

Material: MDF & Vidro

Dimensões: 0,60 x 0,90 x 1,30 m (CxPxA)

*Pontualidade e compromisso  
com nossos clientes!*

F7001



## EXPOSITOR DE CONTACT TIPO ESCADA

28 Suportes para rolos  
Abertura regulável

Material: MDF  
Dimensões: 0,58 x 0,90 x 1,80 m (CxPxA)

F7002



## ESTANTE DE CONTACT

24 Suportes para rolos

Material: MDF  
Dimensões: 1,10 x 0,15 x 2,00 m (CxPxA)

F7003



## EXPOSITOR DE FITAS

06 Tubos para fitas  
Sistema giratório manual

Material: MDF  
Dimensões: 0,54 x 0,28 x 0,40 m (CxPxA)

F7004A



## EXPOSITOR DE CONTACT E FITA QUADRANGULAR COM 64 ESPAÇOS

64 Suportes para fitas e rolos  
Porta inferior para estoque  
04 Rodízios

**COM CORTE** ou **SEM CORTE**

Material: MDF  
Dimensões: 0,67 x 0,67 x 1,80 m (CxPxA)

O padrão para todos os móveis são em sua integralidade, na cor Branca. Para qualquer alteração, verificar com o Setor Comercial

F7004B



## EXPOSITOR DE CONTACT E FITA QUADRANGULAR COM 104 ESPAÇOS

104 Suportes para fitas e rolos  
Porta inferior para estoque  
04 Rodízios

**COM CORTE** ou **SEM CORTE**

Material: MDF

Dimensões: 0,67 x 0,67 x 2,00 m (CxPxA)

F7006



## EXPOSITOR DE CONTACT

12 Suportes para rolos

Material: MDF

Dimensões: 0,55 x 0,15 x 2,00 m (CxPxA)

*Pioneiros em criação de  
expositores no país!*

N603

## EXPOSITOR DE ENVELOPES TIPO CASCATA

58 Espaços para exposição de envelopes de diversos tamanhos

Material: MDF

Dimensões: 1,25 x 0,40 x 2,00 m (CxPxA)



N604

## EXPOSITOR DE ENVELOPES GIRATÓRIO

36 divisões para envelopes coloridos  
Sistema giratório manual

Material: MDF

Dimensões: 0,61 x 0,44 m (DxA)



N605

## ESTANTE DE ENVELOPES COM GAVETAS

06 Gavetas subdivididas para envelopes  
04 Prateleiras fixas subdivididas para envelopes

Material: MDF & Vidro

Dimensões: 1,10 x 0,40 x 2,00 m (CxPxA)



N606

## GÔNDOLA EXPOSITORA DE ENVELOPES

94 Espaços para exposição de envelopes  
04 Rodízios

Material: MDF

Dimensões: 1,57 x 0,68 x 1,30 m (CxPxA)



O padrão para todos os móveis são em sua integralidade, na cor Branca. Para qualquer alteração, verificar com o Setor Comercial

E701



## ESTANTE COM CANALETADO E701

Fundo canaletado com 50 ganchos de 15cm

### ACRÉSCIMO:

- Iluminação

Material: MDF

Dimensões: 1,35 x 0,40 x 2,00 m (CxPxA)

E703



## ESTANTE COM NICHOS

15 Nichos para produtos diversos

Material: MDF

Dimensões: 1,35 x 0,40 x 2,00 m (CxPxA)

E708



## ESTANTE COM PRATELEIRAS RETAS

10 Prateleiras retas

Material: MDF

Dimensões: 1,35 x 0,40 x 2,00 m (CxPxA)

E709



## ESTANTE SLIM COM PRATELEIRAS RETAS

05 Prateleiras retas

Material: MDF

Dimensões: 0,90 x 0,40 x 2,00 m (CxPxA)

O padrão para todos os móveis são em sua integralidade, na cor Branca. Para qualquer alteração, verificar com o Setor Comercial

E710

## ESTANTE COM PRATELEIRAS DE VIDRO REGULÁVEIS

10 Prateleiras em vidro temperado com alturas reguláveis

**ACRÉSCIMO:**

- Iluminação

Material: MDF & Vidro

Dimensões: 1,25 x 0,40 x 2,00 m (CxPxA)



E711

## ESTANTE CANALETADO COM PRATELEIRAS EM VIDROS

Fundo Canaletado  
08 Prateleiras em vidro com suporte

**ACRÉSCIMO:**

- Iluminação

Material: MDF & Vidro

Dimensões: 1,35 x 0,40 x 2,00 m (CxPxA)



E712

## ESTANTE COM NICHOS

08 Nichos

Material: MDF

Dimensões: 0,90 x 0,40 x 2,00 m (CxPxA)



E713

## ESTANTE CANALETADO COM NICHOS

Fundo canaletado com 50 ganchos  
03 Nichos inferiores

**ACRÉSCIMO:**

- Iluminação

Material: MDF

Dimensões: 1,35 x 0,40 x 2,00 m (CxPxA)



O padrão para todos os móveis são em sua integralidade, na cor Branca. Para qualquer alteração, verificar com o Setor Comercial

E717



## ESTANTE COM PRATELEIRAS FIXAS

10 Prateleiras fixas

Material: MDF

Dimensões: 1,35 x 0,40 x 2,00 m (CxPxA)

E718



## ESTANTE CANALETADO COM CANETEIRO

Fundo canaletado

64 Nichos para canetas, lápis ou lapiseiras

03 Gavetas inferiores

ACRÉSCIMO:

- Iluminação

Material: MDF & Vidro

Dimensões: 1,80 x 0,40 x 2,00 m (CxPxA)

*Somos pioneiros, somos originais!*

E707

**EXPOSITOR PARA EVA DUPLO**

50 Pranchas para EVA

Material: MDF

Dimensões: 1,33 x 0,40 x 2,00 m (CxPxA)



E707A

**EXPOSITOR PARA EVA**

26 Pranchas para EVA

Material: MDF

Dimensões: 0,65 x 0,40 x 2,00 m (CxPxA)



G522

**GÔNDOLA EM “S” PARA E.V.A E MIUDEZAS**

32 Prateleiras para E.V.A  
 40 Nichos para miudezas  
 04 Rodízios para manuseio

Material: MDF &amp; Vidro

Dimensões: 1,34 x 0,60 x 1,30 m (CxPxA)



*Pontualidade e compromisso  
 com nossos clientes!*

G502

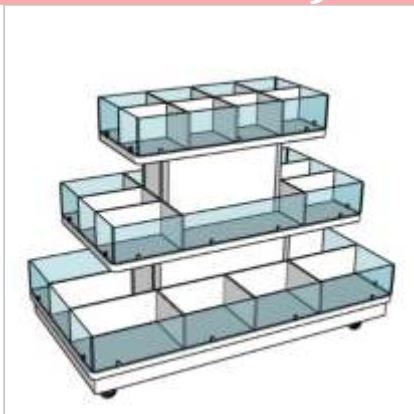

## GÔNDOLA MULTIUSO

26 Divisões para miudezas em geral  
04 Rodízios para fácil manuseio

Material: MDF & Vidro

Dimensões: 1,50 x 0,81 x 1,16 m (CxPxAl)

G504



## GÔNDOLA 3 NÍVEIS

03 Prateleiras para exposição  
04 Rodízios para fácil manuseio

Material: MDF

Dimensões: 1,50 x 0,81 x 1,00 m (CxPxAl)

G505



## GÔNDOLA PARA ENCARTELADOS

02 Faces canaletadas  
50 Ganchos de 15 cm  
04 Rodízios para manuseio

Material: MDF

Dimensões: 1,35 x 0,54 x 1,30 m (CxPxAl)

G513



## GÔNDOLA COM PRATELEIRAS REGULÁVEIS

06 Prateleiras reguláveis  
Fundo canaletado  
04 Rodízios para manuseio

Material: MDF

Dimensões: 1,35 x 0,68 x 1,30 m (CxPxAl)

O padrão para todos os móveis são em sua integralidade, na cor Branca. Para qualquer alteração, verificar com o Setor Comercial

G514

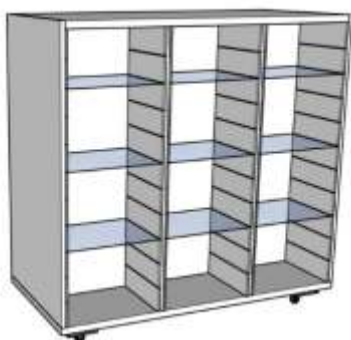
**GÔNDOLA MULTIUSO**

18 Prateleiras em vidro temperado com alturas reguláveis  
04 Rodízios para manuseio

Material: MDF & Vidro

Dimensões: 1,29 x 0,635 x 1,30 m (CxPxA)

G515

**GÔNDOLA COM PRATELEIRAS RETAS**

06 Prateleiras e tampo em MDF  
04 Rodízios para manuseio

Material: MDF

Dimensões: 1,35 x 0,68 x 1,30 m (CxPxA)

G516

**GÔNDOLA COM PRATELEIRAS RETAS**

06 Prateleiras retas  
01 Tampo em MDF  
04 Rodízios para manuseio

Material: MDF

Dimensões: 1,35 x 0,68 x 1,30 m (CxPxA)

G517

**GÔNDOLA COM PRATELEIRAS EM VIDRO REGULÁVEL**

03 Prateleiras em vidro temperado com alturas reguláveis  
01 Tampo em vidro temperado  
04 Rodízios para melhor manuseio

Material: MDF & Vidro

Dimensões: 1,20 x 0,60 x 1,30 m (CxPxA)

O padrão para todos os móveis são em sua integralidade, na cor Branca. Para qualquer alteração, verificar com o Setor Comercial

G518



## GÔNDOLA VITRINE COM PRATELEIRAS REGULÁVEIS

06 Prateleiras em vidro temperado com alturas reguláveis  
 Tampo em vidro temperado  
 04 Rodízios para manuseio

Material: MDF & Vidro

Dimensões: 1,35 x 0,60 x 1,30 m (CxPxA)

G519



## PONTA DE GÔNDOLA EXPOSITORA DE CARTÕES

07 Espaços para exposição de cartões  
 01 Nicho inferior com portas para estoque

Material: MDF & Vidro

Dimensões: 0,60 x 0,30 x 1,30 m (CxPxA)

G520



## PONTA DE GÔNDOLA COM PRATELEIRAS OU GANCHOS

Modelo A - Fundo canaletado com 20 ganchos de 15cm;  
 Modelo B - Fundo liso com 03 Prateleiras fixas;  
 Modelo C - Fundo canaletado e 03 prateleiras reguláveis;

Material: MDF

Dimensões: 0,68 x 0,30 x 1,30 m (CxPxA)

G521



## GÔNDOLA EM "S" COM PRATELEIRAS E CANALETADO

06 Prateleiras fixas  
 02 Faces canaletadas  
 04 Rodízios para manuseio

Material: MDF

Dimensões: 1,36 x 0,51 x 1,30 m (CxPxA)

O padrão para todos os móveis são em sua integralidade, na cor Branca. Para qualquer alteração, verificar com o Setor Comercial

G522

## GÔNDOLA EM “S” PARA E.V.A E MIUDEZAS

32 Pranchas para E.V.A  
40 Nichos para miudezas  
04 Rodízios para manuseio

Material: MDF & Vidro

Dimensões: 1,34 x 0,60 x 1,30 m (CxPxA)



G523

## GÔNDOLA EM “S” PARA TINTAS E PINCÉIS

46 Nichos para pincéis  
16 Prateleiras inclinadas com divisórias para tintas  
05 Prateleiras retas  
01 Face canaletada para ganchos  
02 Nichos inferiores  
04 Rodízios para manuseio

Material: MDF & Vidro

Dimensões: 1,30 x 0,50 x 1,30 m (CxPxA)



G524

## GÔNDOLA EM “S” EXPOSITORA DE MIUDEZAS E CANALETADO

32 Nichos para canetas, lápis e lapiseiras  
20 Nichos para miudezas  
02 Faces canaletadas  
04 Rodízios para manuseio

Material: MDF & Vidro

Dimensões: 1,30 x 0,50 x 1,30 m (CxPxA)



*Tradição de mercado!*

I3002



## ESTANTE PARA ISOPOR

05 Gavetas subdivididas para bolas de isopor  
02 Compartimentos para pranchas de isopor

Material: MDF & Vidro

Dimensões: 1,14 x 0,50 x 2,00 m (CxPxA)

I3003



## ESTANTE PARA ISOPOR

05 Compartimentos para pranchas de isopor  
12 Compartimentos para bolas de isopor

**ACRÉSCIMO:**  
• Iluminação

Material: MDF & Vidro

Dimensões: 1,14 x 0,50 x 2,00 m (CxPxA)

*Projetamos sua papelaria,  
e montamos em todo o Brasil!*

E714

**ESTANTE PARA LIVROS**

05 Prateleiras inclinadas

**ACRÉSCIMO:**

- Iluminação

Material: MDF

Dimensões: 1,35 x 0,40 x 2,00 m (CxPxA)

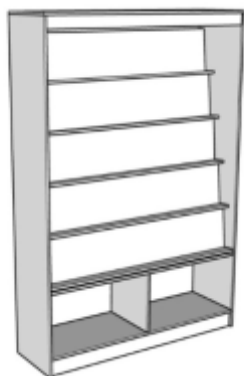

E714A

**ESTANTE PARA LIVROS DE 2 NÍVEIS**

10 Prateleiras inclinadas

**ACRÉSCIMO:**

- Iluminação

Material: MDF &amp; Vidro

Dimensões: 1,35 x 0,40 x 2,00 m (CxPxA)



E715

**ESTANTE PARA LIVROS ZIGZAG**

05 Prateleiras inclinadas

**ACRÉSCIMO:**

- Iluminação

Material: MDF

Dimensões: 1,35 x 0,40 x 2,00 m (CxPxA)



*Tem coisas que só a  
MP cria pra você!*

E705



## EXPOSITOR PARA PAPEL A4 & IMPRESSOS

56 Pranchas para papel A4  
08 Prateleiras para impressos

Material: MDF  
Dimensões: 1,20 x 0,40 x 2,00 m (CxPxA)

E706



## EXPOSITOR PARA PAPEL A4 & SCRAPBOOK

42 Pranchas para papel A4/scrapbook  
08 Prateleiras para impressos

Material: MDF  
Dimensões: 1,05 x 0,40 x 2,00 m (CxPxA)

E716



## EXPOSITOR SLIM PARA PAPEL A4 & IMPRESSOS

36 Pranchas para papel A4  
02 Prateleiras para impressos

Material: MDF  
Dimensões: 0,60 x 0,40 x 2,00 m (CxPxA)

*Projetamos sua papelaria,  
e montamos em todo o Brasil!*

P201

## ORGANIZADOR DE PAPÉIS MP 606

36 Pranchas para cartolinas e similares  
 26 Suportes para papéis de presentes  
 15 Nichos para papel crepom  
 Espaço para placas de isopor

Material: MDF

Dimensões: 1,67 x 0,55 x 2,00 m (CxPxA)



P202

## MINI ORGANIZADOR DE PAPÉIS

12 Pranchas para cartolinas  
 10 Suportes para papéis de presentes  
 04 Rodízios para melhor manuseio

Material: MDF

Dimensões: 0,92 x 0,55 x 1,00 m (CxPxA)



P203

## ORGANIZADOR DE PAPÉIS MP 60

44 Pranchas para cartolinas e similares  
 04 Gavetas para papel kraft  
 22 Suportes laterais para papéis de presentes  
 24 Nichos para papel crepom

Material: MDF

Dimensões: 1,30 x 0,73 x 2,00 m (CxPxA)



P204

## ORGANIZADOR DE PAPÉIS MP 600

66 Pranchas para cartolinas e similares  
 04 Gavetas para papel kraft  
 26 Suportes laterais para papéis de presentes  
 21 Nichos para papel crepom

Material: MDF

Dimensões: 1,86 x 0,73 x 2,00 m (CxPxA)

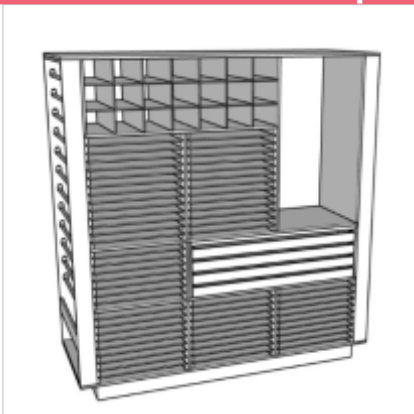

O padrão para todos os móveis são em sua integralidade, na cor Branca. Para qualquer alteração, verificar com o Setor Comercial

P205



## ORGANIZADOR DE PAPÉIS MP 610

19 Pranchas para cartolinas e similares  
26 Suportes para papéis de presentes  
15 Nichos para papel crepom

Material: MDF

Dimensões: 0,92 x 0,55 x 2,00 m (CxPxA)

P205A



## ORGANIZADOR DE PAPÉIS MP 610 COM TNT

21 Pranchas para cartolinas  
12 Suportes para papéis de presentes  
15 Nichos para papel crepom  
10 Bobinas para TNT

Material: MDF

Dimensões: 1,24 x 0,55 x 2,00 m (CxPxA)

P206

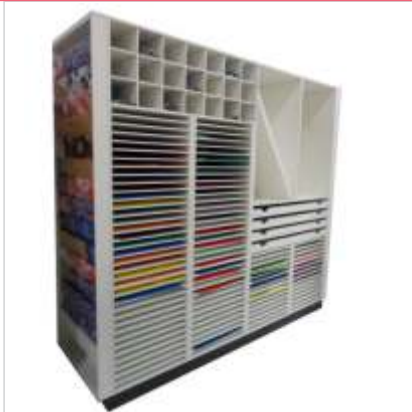

## ORGANIZADOR DE PAPÉIS SUPER 100

76 Pranchas para cartolinas e similares  
04 Gavetas para papel kraft  
26 Suportes laterais para papéis de presentes  
24 Nichos para papel crepom  
Espaços para placas de isopor

Material: MDF

Dimensões: 2,45 x 0,73 x 2,00 m (CxPxA)

P207



## ORGANIZADOR DE PAPÉIS SUPER 100 MASTER

76 Pranchas para cartolinas e similares  
04 Gavetas para papel kraft  
26 Suportes laterais para papéis de presentes  
33 Nichos para papel crepom  
03 Gavetas subdivididas para bolas de isopor  
Espaço para isopor

Material: MDF & Vidro

Dimensões: 2,45 x 0,73 x 2,00 m (CxPxA)

O padrão para todos os móveis são em sua integralidade, na cor Branca. Para qualquer alteração, verificar com o Setor Comercial

P208

## ORGANIZADOR DE PAPÉIS GOLD



- 74 Pranchas para cartolinas e similares
- 07 Gavetas para sacos metalizados
- 26 Suportes laterais para papéis de presentes
- 24 Nichos para papel crepom
- 18 Nichos para bolas de isopor

Material: MDF

Dimensões: 2,45 x 0,73 x 2,00 m (CxPxA)

PAPELEIRAS

O101

## EXPOSITOR DE PLÁSTICO BOLHA



- Suporte para 1 bobina
- Kit para corte com pedal e metro

Observação: Usado também para TNT, Kraft e Plástico de mesa

Material: MDF

Dimensões: 0,65 x 0,45 x 1,65 m (CxPxA)

PLÁSTICO BOLHA

M4001



## ESTANTE PARA SACOS METALIZADOS & FITAS

10 Gavetas subdivididas para sacos metalizados  
14 Suportes para fitas

Material: MDF  
Dimensões: 1,00 x 0,50 x 2,00 m (CxPxA)

M4002



## EXPOSITOR PARA SACOS METALIZADOS & FITAS

09 Gavetas subdivididas para sacos metalizados  
12 Suportes para fitas  
04 Rodízios para manuseio

Material: MDF  
Dimensões: 1,15 x 0,66 x 1,00 m (CxPxA)

M4003



## GÔNDOLA PARA SACOS METALIZADOS & FITAS

39 Espaços para sacos metalizados  
Canaletado no verso com 20 ganchos de 5 cm  
04 Rodízios para manuseio

Material: MDF  
Dimensões: 1,35 x 0,68 x 1,30 m (CxPxA)

M4004



## ESTANTE COM PORTAS PARA SACOS METALIZADOS & FITAS

10 Gavetas subdivididas  
05 Prateleiras para fitas  
12 Suportes para fitas

Material: MDF  
Dimensões: 1,00 x 0,50 x 2,00 m (CxPxA)

O padrão para todos os móveis são em sua integralidade, na cor Branca. Para qualquer alteração, verificar com o Setor Comercial

B312

## BALCÃO PARA SACOS METALIZADOS & FITAS

10 Gavetas subdivididas para sacos metalizados

Material: MDF

Dimensões: 1,00 x 0,50 x 1,00 m (CxPxA)

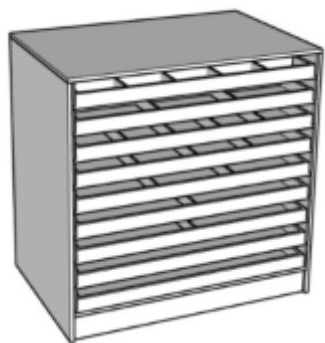

S1002

## EXPOSITOR DE SOMBRINHAS & GUARDA CHUVAS

12 Espaços para sombrinhas menores

09 Espaços para sombrinhas maiores

Material: MDF

Dimensões: 1,00 x 0,45 x 1,10 (CxPxA)

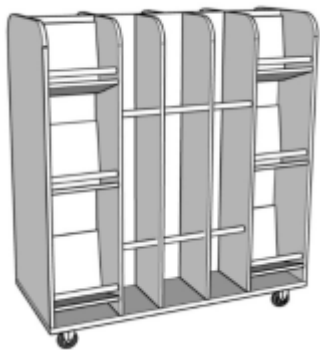

Q401



## ESTANTE DE TELAS & QUADROS

02 Prateleiras superiores  
Carrinho para quadros maiores com rodízios

Material: MDF  
Dimensões: 1,35 x 0,50 x 2,00 m (CxPxA)

Q402



## EXPOSITOR DE TELAS & QUADROS

16 Nichos para produtos de pintura  
02 Laterais inclinadas para exposição de telas e quadros  
04 Rodízios para manuseio

Material: MDF & Vidro  
Dimensões: 1,35 x 0,90 x 1,60 m (CxPxA)

D6001

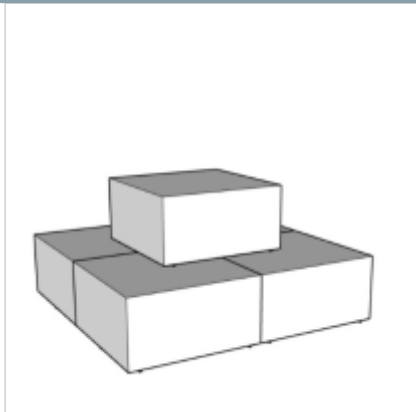

## TABLADO MODULADO

05 Módulos avulsos

Material: MDF  
Dimensões: 0,60 x 0,60 x 0,30 m (CxPxA) - cada peça

A5001

**EXPOSITOR DE TINTAS E PINCÉIS**

39 Nichos para pincéis  
 04 Prateleiras inclinadas com divisões para tintas  
 04 Prateleiras retas

Material: MDF &amp; Vidro

Dimensões: 1,00 x 0,50 x 2,00 m (CxPxA)



A5002

**EXPOSITOR DUPLO DE TINTAS & PINCÉIS**

33 Nichos para pincéis  
 36 Nichos para tintas especiais  
 05 Nichos para miudezas  
 06 Prateleiras inclinadas para tintas  
 02 Prateleiras retas inferiores  
 Canaletado para ganchos

Material: MDF &amp; Vidro

Dimensões: 1,15 x 0,66 x 1,00 m (CxPxA)

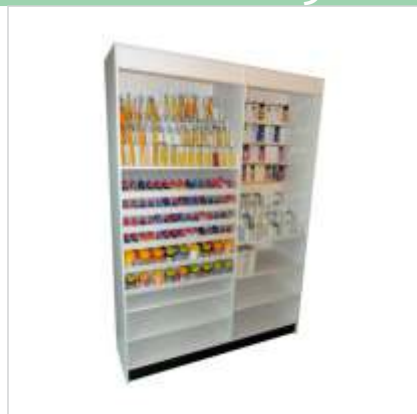

G523

**GÔNDOLA EM “S” PARA TINTAS & PINCÉIS**

39 Nichos para pincéis  
 16 Prateleiras inclinadas para tintas  
 07 Prateleiras retas  
 01 Faces canaletadas  
 04 Rodízios para manuseio

Material: MDF

Dimensões: 1,30 x 0,50 x 1,30 m (CxPxA)



*Projetamos sua papelaria,  
 e montamos em todo o Brasil!*

T801



## EXPOSITOR DE TNT PLUS 12 BOBINAS

12 Suportes para bobinas de TNT  
04 Rodízios para manuseio

Material: MDF, Aço & Alumínio  
Dimensões: 0,60 x 1,61 m (DxA)

T802



## EXPOSITOR DE TNT PLUS 16 BOBINAS

16 Suportes para bobinas de TNT  
04 Rodízios para manuseio

Material: MDF, Aço & Alumínio  
Dimensões: 0,75 x 1,61 m (DxA)

T814



## EXPOSITOR DE TNT PLUS 24 BOBINAS

24 Suportes para bobinas de TNT  
04 Rodízios para manuseio

Material: MDF, Aço & Alumínio  
Dimensões: 0,85 x 1,61 m (DxA)

T811



## EXPOSITOR DE TNT PLUS 16 BOBINAS COM CORTE

16 Suportes para bobinas de TNT  
Kit de corte e medida  
04 Rodízios para melhor manuseio

Material: MDF, Aço & Alumínio  
Dimensões: 0,75 x 1,64 m (DxA)

O padrão para todos os móveis são em sua integralidade, na cor Branca. Para qualquer alteração, verificar com o Setor Comercial

T812

## EXPOSITOR DE TNT PLUS 24 BOBINAS COM CORTE

24 Suportes para bobinas de TNT  
Kit de corte e medida  
04 Rodízios para manuseio

Material: MDF, Aço & Alumínio  
Dimensões: 0,85 x 1,64 m (DxA)



T806

## EXPOSITOR DE TNT CENTRAL GIRATÓRIO 16 BOBINAS COM CORTE

16 Suportes para bobinas de TNT em estrutura giratória  
Kit para corte e medida  
04 Rodízios para manuseio

Material: MDF, Aço & Alumínio  
Dimensões: 0,85 x 1,70 m (DxA)



T806A

## EXPOSITOR DE TNT CENTRAL GIRATÓRIO 24 BOBINAS COM CORTE

24 Suportes para bobinas de TNT em estrutura giratória  
Kit de corte e medida  
04 Rodízios para manuseio

Material: MDF, Aço & Alumínio  
Dimensões: 0,95 x 1,70 m (DxA)



T813

## EXPOSITOR DE TNT CENTRAL GIRATÓRIO 16 BOBINAS COM CORTE E PEDAL

16 Suportes para bobinas de TNT em estrutura giratória  
Kit de corte com pedal e medida  
04 Rodízios para manuseio

**ACRÉSCIMO:**  
• Contador de metros

Material: MDF, Aço & Alumínio  
Dimensões: 0,75 x 1,64 m (DxA)



O padrão para todos os móveis são em sua integralidade, na cor Branca. Para qualquer alteração, verificar com o Setor Comercial

T813A



## EXPOSITOR DE TNT CENTRAL GIRATÓRIO 24 BOBINAS COM CORTE E PEDAL

24 Suportes para bobinas de TNT em estrutura giratória  
 Kit de corte com pedal e medida  
 04 Rodízios para manuseio

### ACRÉSCIMO:

- Contador de metros

Material: MDF, Aço & Alumínio  
 Dimensões: 0,95 x 1,70 m (DxA)

T807A



## EXPOSITOR DE TNT DUPLO GIRATÓRIO 48 BOBINAS COM CORTE E PEDAL

48 Suportes para bobinas de TNT  
 Giratório em torno do eixo  
 Kit de corte com pedal e metro  
 04 Rodízios para manuseio

### ACRÉSCIMOS:

- Contador de metros
- Expositor de fitas
- Expositor de contact com corte
- Expositor de contact sem corte

Material: MDF, Aço & Alumínio  
 Dimensões: 1,55 x 0,85 x 1,70 m (CxPxA)

T807B



## EXPOSITOR DE TNT DUPLO GIRATÓRIO 32 BOBINAS COM CORTE E PEDAL

32 Suportes para bobinas de TNT  
 Giratório em torno do eixo  
 Kit de corte com pedal e metro  
 04 Rodízios para manuseio

### ACRÉSCIMOS:

- Contador de metros
- Expositor de fitas
- Expositor de contact com corte
- Expositor de contact sem corte

Material: MDF, Aço & Alumínio  
 Dimensões: 1,30 x 0,75 x 1,70 m (CxPxA)

T803



## EXPOSITOR DE TNT GIRATÓRIO 15 BOBINAS COM CORTE

15 Suportes para bobinas de TNT em estrutura giratória  
 10 Suportes para papéis de presentes  
 Painel Canaletado no verso  
 05 Prateleiras laterais  
 Kit para corte e metro

Material: MDF, Aço & Alumínio  
 Dimensões: 1,08 x 0,85 x 1,73 m (CxPxA)

O padrão para todos os móveis são em sua integridade, na cor Branca. Para qualquer alteração, verificar com o Setor Comercial

T815A

## ESTANTE DE TNT 23 BOBINAS COM CORTE E PEDAL

23 Suportes para bobinas de TNT  
Kit de corte com pedal e medida  
04 Rodízios para manuseio

### ACRÉSCIMO:

- Contador de metros

Material: MDF, Aço & Alumínio

Dimensões: 1,53 x 0,40 x 1,76 m (CxPxA)



T815B

## ESTANTE DE TNT 40 BOBINAS COM CORTE E PEDAL

40 Suportes para bobinas de TNT  
Kit de corte com pedal e medida  
04 Rodízios para manuseio

### ACRÉSCIMO:

- Contador de metros

Material: MDF, Aço & Alumínio

Dimensões: 2,33 x 0,45 x 1,76m (CxPxA)



*Pioneiros em criação de  
expositores no país!*

V101



## VITRINE PARA INFORMÁTICA

Fundo canaletado  
08 Prateleiras reguláveis em vidro temperado  
Porta em vidro temperado com tranca

Material: MDF & Vidro

Dimensões: 1,35 x 0,40 x 2,00 m (CxPxA)

*Projetamos sua papelaria,  
e montamos em todo o Brasil!*





07/2025



@mpinstalacoes  
[www.mppapeleiras.com.br](http://www.mppapeleiras.com.br)